

Ilmatiiviys

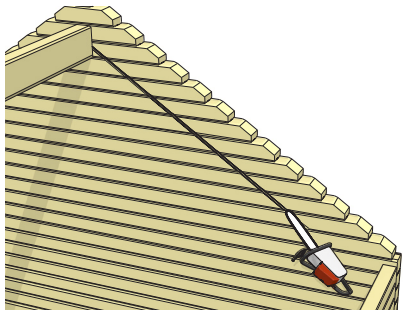

1. Sahaa ilmansulun asennusta varten ura päätyseinään tulevan kattopalkin alaosan kohdalle.

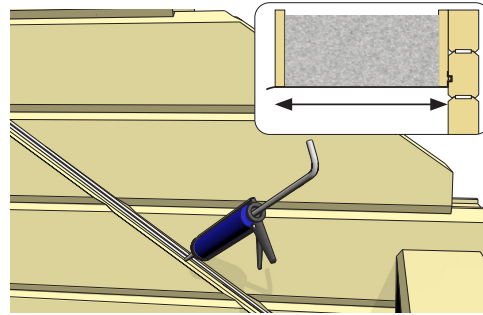

2. Leikkaa sopivan kokoinen ilmansulkukaista valmiiksi. Kaistan tulee ulottua seuraavaan kattopalkkiin asti. Pursota sahattuun uraan tiivistysmassaa.

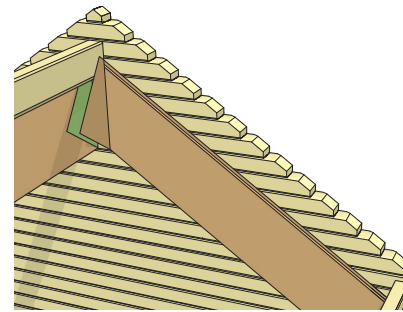

3. Paina ilmansulkukaistan toinen reuna uraan ja siellä olevaan massaan tiiviisti.

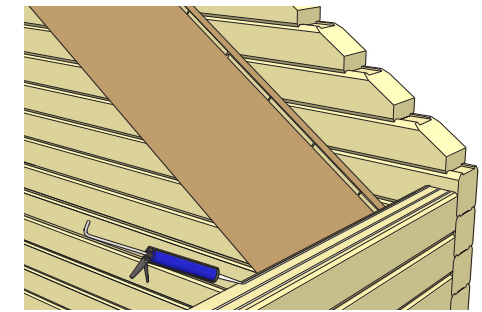

4. Kiinnitä ilmansulku uran pohjaan pätkityillä rimoilla huomioiden hirren laskeutumisvara. Pursota sivuseinän hirren päälle tiivistysmassaa.

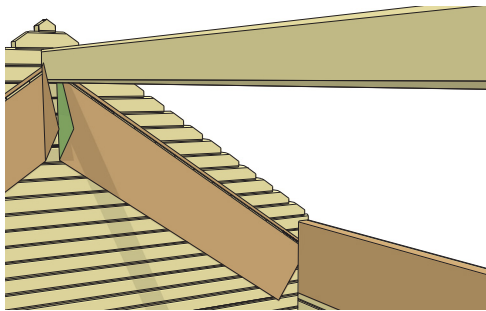

5. Asenna ilmansulkukaista sivuseinälle. Varmenna kiinnitys tarvittaessa listan avulla.

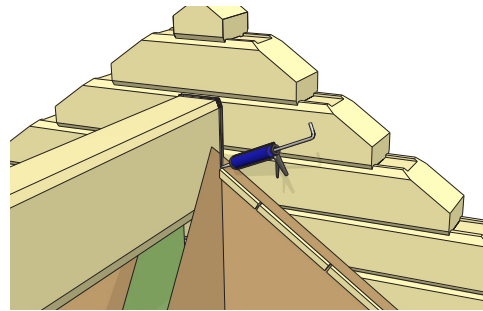

6. Pursota kurkikirren ja päätyseinän liitoskohtaan tiivistysmassaa.

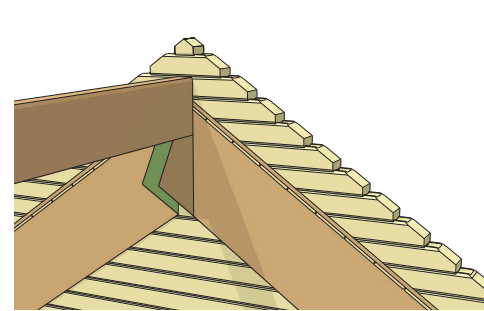

7. Laita ilmansulkukaista kurkikirren päälle niin, että sitä roikkuu vähintään 200 mm kurkikirren alapuolella sen molemmin puolin.

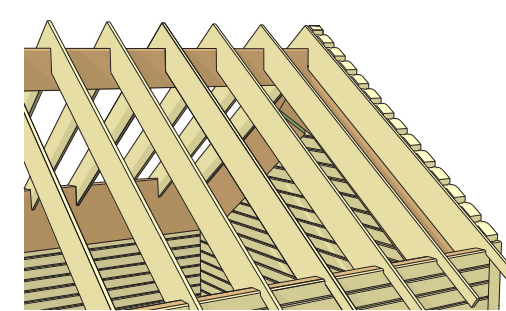

8. Asenna kattopalkit ja katemateriaalit rakennussuunnitelmien mukaan.

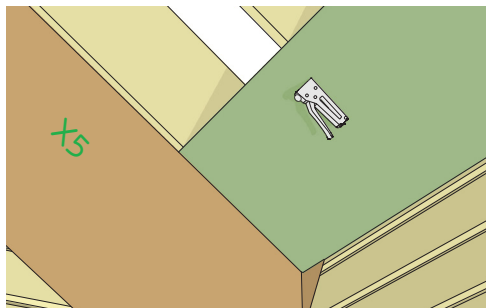

9. Kiinnitä sivuseinällä riippunut ilmansulku niittaamalla kattopalkkien alapintaan.

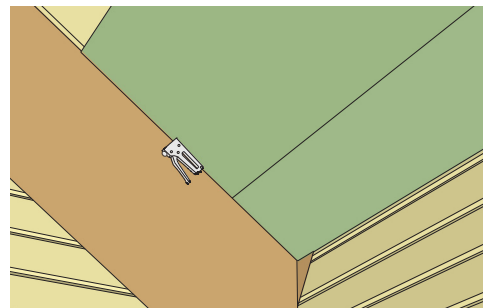

10. Asenna muut ilmansulkukaistat kattopalkkien alapintaan alhaalta ylöspäin, limitä vähintään 200 mm.

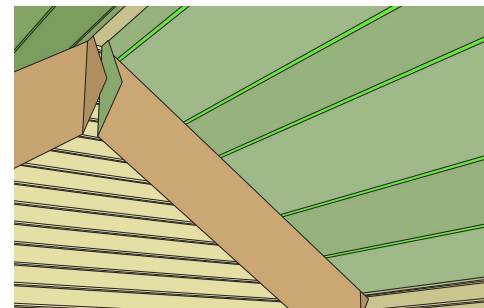

11. Ulota ylin ilmansulkukaista kurkikirteen asti. Taita kurkikirrestä roikkuvat ilmansulut päälle ja nido ne kattopalkkeihin. Teippaa kaikki saumat huolellisesti.

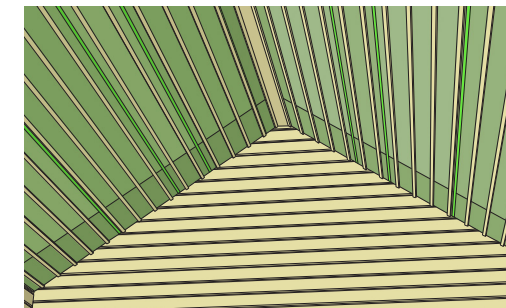

12. Käännä päätyseinällä riippuvat ilmansulut ylös, kiinnitä ne kattopalkkeihin ja teippaa saumat. Sen jälkeen asenna kattoverhouksen koolausrimat kattopalkkeihin.